

SUNSTAR

Dry Reed Switches

HYR-1555 - Form "C"

Specifications

| Item | Value |
|-------------------------------------|--|
| Contact Form | 1C |
| Contact Position ¹ | O |
| Contact Material | Ruthenium ³ |
| Max. Contact Rating | 3W |
| Max. Switching Voltage | 100VDC |
| Max. Switching current | 0.25A |
| Max. Initial Contact Resistance | 200mΩ |
| Pull in Value (AT) | 15-50 |
| Min. Drop out Value (AT) | 7 |
| Min. Breakdown Voltage ² | 200VDC |
| Max. Contact Capacitance | 0.8pF |
| Min. Insulation Resistance | 10 ⁹ Ω |
| Typ. Resonant Frequency | 2.4kHz |
| Electrical Life (Resistive loads) | 10 ⁸ (10mVDC, 10μA) 2 X 10 ⁶ (12VDC, 250mA) |
| Features | Single pole, double throw |

Dimensions

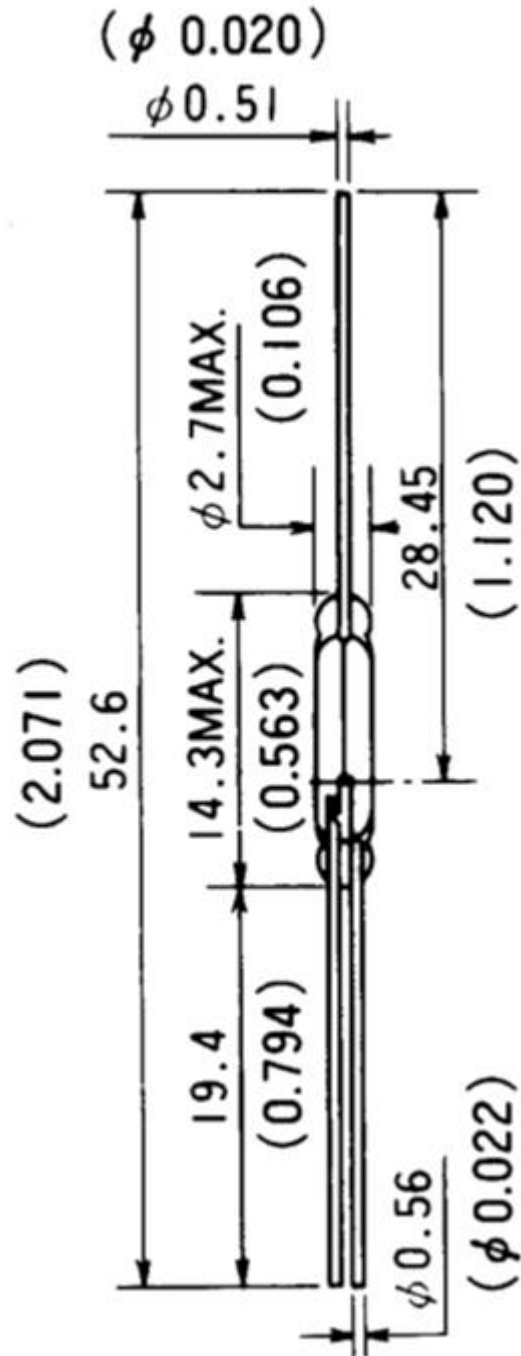

1. C: Center gap O: Off center gap
2. Breakdown voltage specifications are based on Pull-In sensitivity of 25 AT or higher. Contact ALEPH for information for switches with less than 25 AT sensitivity. HYR4000, HYR5000, HYR9000 Series are specified on basis of the lowest AT Pull-In sensitivity range.
3. Ruthenium Oxide over Rhodium.

< a> 专业代理销售 MKA、OKI、ALEPH 干簧管、接近开关、各种传感器

MKA 俄罗斯

俄罗斯 LUGANA 干簧管 (磁簧管、磁簧开关)

干簧管产品清单

| 型号 | 接触方式 | 外型尺寸 (直径 mm×长度 mm) | 最大功率 | 最大开关电压 | 最大开关电流 |
|------------|--------|-----------------------|-------|----------------|--------|
| HSR--003 | 1 常开 | φ 1.4×5.3 | 0.25W | 30VDC | 0.01A |
| MKA--07101 | 1 常开 | φ 1.8×7.1 | 1W | 24VDC | 0.1A |
| MKA--10109 | 1 常开 | φ 1.8×10 | 10W | 100VDC | 0.5A |
| MKA--14103 | 1 常开 | φ 2.3×14.2 | 10W | 100VDC | 0.5A |
| MKA--16101 | 1 常开 | φ 2.54×16.5 | 10W | 100VDC | 0.5A |
| | | | | | |
| ZM--112 | 1 常开 | φ 3×14 | 12W | 150VDC | 0.5A |
| ZM--109 | 1 常开 | φ 2.7×21.5 | 12W | 250VDC | 0.5A |
| ZM--116 | 1 常开 | φ 2.6×15 | 10W | 200VDC | 0.5A |
| MKA20101 | 1 常开 | φ 2.6×20 | 10W | 180VDC | 0.5A |
| KAM-2 | 1 常开 | φ 3.2×21 | 10W | 180VDC | 0.5A |
| | | | | | |
| ZM--107 | 1 常开 | φ 4×30 | 20W | 200VDC | 0.8A |
| ZM--103 | 1 常开 | φ 5.5×50 | 60W | 400VDC | 3A |
| ZM--104 | 1 常开 | φ 5.5×50 | 180W | 400VDC | 3A |
| MRPR-3 | 1 常开 | φ 2.84×19.6 | 50W | 200VDC | 1.5A |
| MRPR-8 | 1 常开 | φ 2.84×19.6 | 50W | 250VDC | 1A |
| | | | | | |
| ZP--2 | 1 常开 | φ 5.5×50 | 50W | 7500/10000VDC | 2A |
| ZP--3 | 1 常开 | φ 5.5×50 | 50W | 10000/14000VDC | 2A |
| ZP--4 | 1 常开 | φ 5.5×50 | 10W | 12000/17000VDC | 2A |
| ZP--5 | 1 常开 | φ 5.5×50 | 10W | 12000/18000VDC | 2A |
| HSR-V7K | 1 常开 | φ 5.3×53.3 | 50W | 5000/7500VDC | 3A |
| HSR-V10K | 1 常开 | φ 5.3×53.3 | 50W | 7500/1000VDC | 3A |
| | | | | | |
| HSR-V15K | 1 常开 | φ 5.3×53.3 | 50W | 10000/15000VDC | 3A |
| MKA--50201 | 1 常开 | φ 5.4×50 | 120W | 250/700VDC | 3A |
| MKA--50202 | 1 常开 | φ 5.4×50 | 250W | 250/700VDC | 5A |
| HSR-V207 | 1 常开 | φ 5.3×53.3 | 200W | 2500/7000VDC | 3A |
| MKC--27103 | 1 常开 1 | φ 5.3×27 | 30W | 200/350VDC | 1A |

| | | | | | |
|-------|--------------|------------|-----|--------|----|
| | 常闭 | | | | |
| KAM—3 | 1 常开 1 常闭 | Φ 4. 05×18 | 30W | 125VDC | 1A |

| 型 名 | 接点形式 | 接点容量 | 外寸 (mm) | | | 电气寿命 |
|-----------|------|------|-----------|------------|-------------|--|
| | | | ガラス管 長 | ガラス管 径 | 全 長 | |
| MKA-07101 | 1A | 1W | 7. 0max | Φ 1. 80max | 41. 8±0. 42 | 5x10 ⁷ (50mVDC. 10mA) 2x10 ⁷ (5VDC. 10mA) |
| MKA-10110 | 1A | 10W | 10. 0max | Φ 1. 80max | 49. 6±0. 47 | 5x10 ⁶ (5VDC. 10mA) 1x10 ⁵ (24VDC. 250mA) |
| MKA-14103 | 1A | 10W | 14. 2max | Φ 2. 30max | 44. 7±0. 65 | 10 ⁸ (5VDC. 10mA) 1x10 ⁵ (24VDC. 400mA) |
| MKA-20101 | 1A | 10W | 20. 0max | Φ 2. 54max | 55. 0±0. 65 | 1x10 ⁷ (5VDC. 10mA) 1x10 ⁶ (24VDC. 250mA) |
| MKA-50202 | 1A | 250W | 50. 0max | Φ 5. 40max | 80. 0±1. 50 | 1x10 ⁵ (250VDC. 1A) |

OKI

| 型 名 | 接点 形式 | 接点容量 | 外寸 (mm) | | | 特長 (接点材 料) |
|--------|----------|------|-----------|---------------|------------|------------------|
| | | | ガラス管 長 | ガラス管 径 | 全 長 | |
| ORD211 | 1A | 1W | 10. 0max | Φ 1. 80max | 35. 7±0. 3 | 超小形 (Rh) |
| ORD213 | 1A | 1W | 7. 0max | Φ 1. 80max | 35. 8±0. 3 | 極超小形 (Rh) |
| ORD219 | 1A | 10W | 12. 0max | Φ 2. 00max | 44. 3±0. 3 | 汎用小形 (Rh) |
| ORD221 | 1A | 10W | 13. 0max | Φ 2. 30max | 44. 2±0. 3 | 小形 (Rh) |
| ORD228 | 1A | 10W | 14. 0max | Φ 2. 20max | 44. 3±0. 3 | 汎用小形 (Rh) |

| | | | | | | | |
|---|----|---------------|----------|--------------|----------------------------|---------------|---|
| ORD229 | 1A | DC50W/AC70W | 21.0max | φ 2.75max | 55.4±0.3 | 高耐压(Rh) | |
| ORD9215 | 1A | 10W | 17.0max | φ 2.80max | 44.1±0.5 | 通用小形 (Rh) | |
| ORD9216 | 1A | 10W | 14.0max | φ 2.20max | 44.3±0.5 | 通用小形 (Rh) | |
| ORD2210 | 1A | DC50W/AC70W | 21.0max | φ 2.75max | 55.4±0.3 | ハイパワー (Rh) | |
| ORD2210 | 1A | 100W | 21.0max | φ 2.75max | 55.4±0.3 | 真空超耐压 (Rh) | |
| ORD2211 | 1A | 50W(12V-3.4W) | 16.5max | φ 2.80max | 44.1±0.3 | ランプ負荷 (Rh) | |
| ORD2212 | 1A | 10W | 16.5max | φ 2.80max | 43.9±0.3 | 低動作音 (Rh) | |
| ORD234 | 1A | 10W | 21.0max | φ 3.50max | 43.4±0.3 | 長寿命 (Rh) | |
| ORT551 | 1C | 3W | 14.0max | φ 2.50max | N.051.6±0.3 N.C56.1±0.3 | 超小形(Rh) | |
|  型名 | | 触点 位置 | 触点功 率 | 外寸 (mm) | | | 电气寿命 (阻性负载) |
| | | | | ガラス 管長 | ガラス 管径 | 全長 | |
| HYR-1002 | | 0 | 0.3W | 9.5max | φ 2.4max | 48.5± 0.43 | 10 ⁷ (5VDC. 10mA) 10 ⁶ (24VDC. 10mA) |
| HYR-1003 | | C | 3W | 12.1ma x | φ 1.9max | 51.0± 0.43 | 7x10 ⁶ (5VDC. 10mA) 10 ⁶ (24VDC. 100mA) |
| HYR-1056 | | 0 | 10W | 11.0ma x | φ 1.9max | 48.5± 0.51 | 10 ⁸ (10mVDC. 10 μA) 3x10 ⁷ (10VDC. 4mA) |
| HYR-1506 | | C | 10W | 16.2ma x | φ 2.85ma | 48.3± 0.60 | 10 ⁴ (12VDC. 3.4W1 |

| | | | | x | | amp) |
|------------|---|-----|-------------|------------------|---------------|--|
| HYR-1508 | C | 10W | 14.2ma x | ϕ 2.2max | 48.3± 0.51 | |
| HYR-1532 | C | 10W | 14.0ma x | ϕ 2.2max | 48.3± 0.51 | 10 ⁸ (10mVDC. 10 μ A) 10 ⁶ (100VDC. 100m A) |
| HYR-1536 | C | 10W | 16.2ma x | ϕ 2.8max | 48.3± 0.60 | 10 ⁴ (12VDC. 3.4W) |
| HYR-1552 | C | 10W | 14.2ma x | ϕ 2.2max | 48.3± 0.51 | 5x10 ⁸ (10mVDC. 10 μ A) 10 ⁸ (5VDC. 10mA) |
| HYR-1554 | 0 | 3W | 16.0ma x | ϕ 3.4max | 54.3± 0.56 | 10 ⁸ (10mVDC. 10 μ A) 2x10 ⁵ (12VDC. 250mA) |
| HYR-1555 | 0 | 3W | 14.3ma x | ϕ 2.7max | 52.6± 0.51 | 10 ⁸ (10mVDC. 10 μ A) 2x10 ⁶ (12VDC. 250mA) |
| HYR-1559 | C | 10W | 14.2ma x | ϕ 2.3max | 48.3± 0.51 | 10 ⁸ (10mVDC. 10 μ A) 5x10 ⁶ (250VDC. 10mA) |
| HYR-2001 | C | 10W | 20.0ma x | ϕ 2.5max | 56.8± 0.56 | 10 ⁷ (5VDC. 10mA) 10 ⁶ (100VDC. 100m A) |
| HYR-2003-1 | C | 70W | 20.0ma x | ϕ 2.9max | 56.8± 0.56 | 10 ⁷ (5VDC. 10mA) 5x10 ⁵ |

| | | | | | | |
|-------------------|---|-----|-------------|-----------------------|------------------------|---|
| | | | | | | (100VDC. 100mA) |
| HYR-2016 | C | 25W | 21.0mA x | ϕ 2.6max | 56.8± 0.60 | 2x10 ⁶ (1000VDC. 10mA) |
| HYR-2031-2 | C | 10W | 20.0mA x | ϕ 2.5max | 56.8± 0.60 | 10 ⁷ (5VDC. 10mA) 1x10 ⁶ (100VDC. 100mA) |
| HYR-2037 | C | 10W | 21.6mA x | ϕ 3.25mA x | 54.6± 0.76 | |
| HYR-4001 | 0 | 15W | 36.0mA x | ϕ 5.4max | 85.5± 0.87x1.6 | 10 ⁷ (24VDC. 100mA) 7x10 ⁶ (100VDC. 100mA) |
| HYR-4003 | 0 | 10W | 38.0mA x | ϕ 5.8max | 85.5± 1.02 | 10 ⁶ (24VDC. 100mA) |
| HYR-5006 | C | 25W | 50.0mA x | ϕ 5.6max | 82.7± 0.55x2.3 5 | 10 ⁷ (50mVDC. 10mA) 5x10 ⁵ (2000VDC. 10mA) |
| HYR-5007 | C | 25W | 50.0mA x | ϕ 5.6max | 82.7± 0.55x2.3 5 | 10 ⁷ (50mVDC. 10mA) 5x10 ⁵ (2000VDC. 10mA) |
| HYR-5008 | C | 25W | 50.0mA x | ϕ 5.6max | 82.7± 0.55x2.3 5 | 10 ⁷ (50mVDC. 10mA) 5x10 ⁵ (2000VDC. 10mA) |

| | | | | | | |
|------------|---|-----|-------------|------------------|-------------------------|--|
| | | | | | | A) |
| HYR-5051 | C | 25W | 50.0ma x | Φ 5.6max | 82.7 ± 0.55x2.3 5 | 10 ⁷ (10VDC. 100mA) 10 ⁶ (100VDC. 100mA) |
| HYR-8001 | 0 | 50W | 16.5ma x | Φ 5.5max | 30.0 ± 0.56 | |
| HYR-9001 | 0 | 50W | 15.5ma x | Φ 3.3max | 57.3 ± 0.60 | 10 ⁹ (10mVDC. 10 μ A) 5x10 ⁶ (50VDC. 1A) |
| HYR-9001-1 | 0 | 50W | 15.5ma x | Φ 3.3max | 57.3 ± 0.60 | |
| HYR-9001-9 | 0 | 50W | 15.5ma x | Φ 3.3max | 57.3 ± 0.60 | |
| HYR-9004-1 | 0 | 50W | 16.1ma x | Φ 2.45ma x | 57.3 ± 0.60 | 10 ⁸ (10VDC. 100mA) |
| HYR-9005-1 | 0 | 50W | 14.2ma x | Φ 2.5max | 56.5 ± 0.56 | 10 ⁹ (10mVDC. 10 μ A) 5x10 ⁷ (200VDC. 0.1A) |
| HYR-9005-9 | 0 | 50W | 14.2ma x | Φ 2.5max | 56.5 ± 0.56 | |
| HYR-9007-1 | 0 | 50W | 14.2ma x | Φ 2.45ma x | 56.5 ± 0.56 | |

#:C-中心间隙 0-偏离中心间隙

CP. CLARE Product Application Notes

DataLink(TM)Voice/Modem Analog Telephone Line Couplers

Modem Isolation Transformers/Couplers

| | | | | | |
|----------|----------|----------|----------|----------|----------|
| MIT-101 | MIT-101v | MIT-115 | MIT-125 | MIT-131 | MIT-139 |
| MIT-205 | MIT-225 | MIT-262 | MIT-3125 | MIT-3139 | MIT-3177 |
| MIT-3262 | MIT-3372 | MIT-3374 | MIT-372 | MIT-3802 | MIT-4125 |
| MIT-4139 | MIT-4210 | MIT-4211 | MIT-4230 | MIT-4235 | MIT-4262 |

| | | | | | | | | |
|--|------------|-----------------------------|------------|-----------------------------------|------------|----|-----|-----|
| MIT-5229 | MIT-538 | MIT-600 | MIT-6101 | MIT-6205 | MIT-6225 | | | |
| Encapsulated Modem Isolation Transformers/Couplers | | | | | | | | |
| EMIT-101 | EMIT-1168 | EMIT-1200 | EMIT-2001L | EMIT-2020L | EMIT-2165 | | | |
| EMIT-220L | EMIT-3020L | EMIT-3165 | EMIT-4035L | EMIT-5020L | EMIT-5035L | | | |
| EMIT-5529 | EMIT-600 | EMIT-40311+ | | | | | | |
| Surface-Mount modem Isolation Transformers/Couplers | | | | | | | | |
| SMIT-1393 | SMIT-204 | SMIT-2393 | SMIT-2412 | SMIT-2786 | SMIT-304 | | | |
| SMIT-3151 | SMIT-3451 | SMIT-3455 | SMIT-3562 | SMIT-5602 | SMIT-6602 | | | |
| Encapsulated Surface-Mount | | | | | | | | |
| EMIT-5035L | ESMIT-100 | ESMIT-300 | ESMIT-3300 | ESMIT-3356 | ESMIT-3576 | | | |
| ESMIT-3586 | | | | | | | | |
| Surge Arresters | | | | | | | | |
| Gas Discharge Tube (CG/CG2) | | PMT3 (310) Series | | PMT8 Series | | | | |
| Reed Relay Products | | | | | | | | |
| CUP SERIES | | CUPE DUPP CUPV | | | | | | |
| DIP 14 SERIES | | DIP14 | | | | | | |
| DIP 16 SERIES | | DIP16 | | | | | | |
| DIP SERIES | | DIP31C DIP41A DIP61A DIP100 | | | | | | |
| GRID RELAYS | | HRB MMRB MRB 992A | | | | | | |
| High Performance | | CUP | DIP14 | DIP16 | GRID | HG | HRM | SIP |
| High Performance Reed Switches | | MA1 MH4 HG2 HGW HGD HG1 MH5 | | | | | | |
| MRBS Series | | MRBS MRBS2 | | | | | | |
| MRF This product is available for sampling only. Production quantities are not yet available | | | | | | | | |
| SIL4 DSS4 General purpose molded SIP relays | | | | | | | | |
| SIP Series Reed Relays | | | | | | | | |
| < a > Prod. Family | | Prod. Name | | Description (click below for PDF) | | | | |
| High Performance | | MA1 | | Form A MYAD | | | | |
| High Performance | | MH4 | | Form A vertical | | | | |

| | | |
|---------------------|-------------------|--|
| High Performance | HGZ | Form C vertical |
| High Performance | HGW | Form C vertical |
| High Performance | HGD | Form D vertical |
| High Performance | HG1 | Form D vertical |
| Standard | FR2 | DYAD straight lead |
| Standard | FR | DYAD SMT |
| Standard | MN2 | Mini DYAD straight lead |
| Standard | MN | Mini DYAD SMT |
| Standard | UM2 | Ultra Mini DYAD straight lead |
| Standard | UM | Ultra Mini DYAD SMT |
| Molded | CM15S | Molded DYAD straight lead |
| Molded | CM15 | Molded DYAD SMT |
| Molded | CM10S | Molded Mini DYAD straight lead |
| Molded | CM10 | Molded Mini DYAD SMT |
| Molded | CM5S | Molded Ultra Mini straight lead |
| Molded | CM5 | Molded Ultra Mini SMT |
| Prod. Family | Prod. Name | Description (click below for PDF) |
| DIP 14 Series | DSS7 | Molded 4 pin dry reed relay |
| DIP 14 Series | MSS2/MSS7 | 1-Form A MYAD all position |
| DIP 14 Series | MVS2/MVS7 | 1-Form A high reliability |
| DIP 14 Series | PRMA | Molded 8 pin form A, B, C |
| DIP 14 Series | PRME | Molded 8 pin low profile |
| DIP Series | DIP31C | 1-Form C standard |
| DIP Series | DIP41A | 1-Form A standard |
| DIP Series | DIP61A | 1-Form A high voltage |
| DIP Series | DIP100 | 1-Form A mini current sensing |
| MRBS Series | MRBS | 1-Form A |
| MRBS Series | MRBS2 | 1-Form A current sensing |
| MRF Series | MRF | Ultra small, special purpose |
| SIP Series | DSS4 | Multi-purpose molded SIP |
| SIP Series | MVS4 | Multi-purpose molded SIP |
| SIP Series | MSS4 | Multi-purpose molded SIP |
| High Performance | HRB | 1" by 0.1" grid relays |
| High Performance | MMRB | 1" by 0.1" grid relays |
| High Performance | MRB | 1" by 0.1" grid relays |
| High Performance | 922A | 1" by 0.1" grid relays |
| High Performance | CUPE | CUP-encapsulated/plastic cover |

| | | |
|------------------|----------|------------------------------|
| High Performance | CUPP | CUP-encapsulated/metal cover |
| High Performance | CUPV | CUP-High I/O isolation |
| High Performance | HGRM | HG series relays |
| High Performance | HGR2M | HG series relays |
| High Performance | HGR2MT | HG series relays |
| High Performance | HGSR | HG series relays |
| High Performance | HGSM | HG series relays |
| High Performance | HGJM | HG series relays |
| High Performance | HGJ2MT | HG series relays |
| High Performance | HGWR | HG series relays |
| High Performance | HGWM | HG series relays |
| High Performance | HGW2MT | HG series relays |
| High Performance | HG | HG series relays |
| High Performance | HGM | HG series relays |
| HRM Series | HRM | Special purpose ATE/Telecom |
| EMR Series | LM/LX/LQ | Electromechanical |

| Prod. Family | Prod. Name | Description (click below for PDF) |
|--------------|------------|-----------------------------------|
| 2-Electrode | AC | 2 electrode 120V - 240V |
| 2-Electrode | CG/CG2 | 2 electrode 75V - 1kV |
| 2-Electrode | CG/CG2 SN | 2 electrode 90V - 470V |
| 2-Electrode | CG3 | 2 electrode 1kV - 8.5kV |
| 2-Electrode | CG5 | 2 electrode mini 90V - 350V |
| 3-Electrode | PMT3 (310) | 3 electrode 150V - 500V |
| 3-Electrode | PMT8 | 3 electrode 90V - 350V |

COTO 干簧管



RI-90



RI-70



RI-48



RI-23

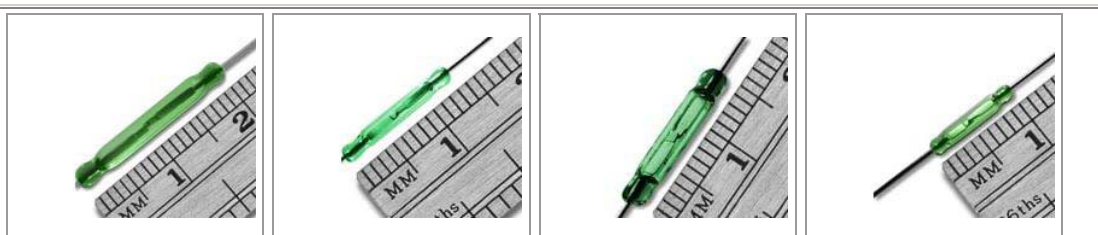

RI-08

RI-07

RI-03

RI-02

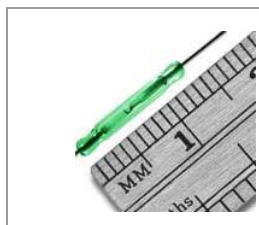

RI-01



A 型干簧开关



RI-70

- ◆ 7mm
- ◆ 10W
- ◆ 自动设备，工业设备





RI-01C

- ◆ 13.5mm
- ◆ 10W
- ◆ 玩具，一般用途



RI-48

- ◆ 20.5mm
- ◆ 70W
- ◆ 工业用大功率设备



C 型干簧开关

RI-90

- ◆ 15mm, C 型
- ◆ 5W
- ◆ 转换开关及常闭开关应用



表面安装干簧开关

CT05

- ◆ SMD
- ◆ 5W
- ◆ 带型或卷型包装.



CT10

- ◆ 轴向 及 SMD
- ◆ 10W
- ◆ 带型或卷型包装



RI-80 SMD

- ◆ 5mm
- ◆ 5W
- ◆ 医学, 电信, 检测元件



表面安装 RF 接续继电器

9814 干簧继电器

- ◆ 1A SMD
- ◆ 磁屏蔽
- ◆ RF 接续



9852 干簧继电器

- ◆ 1C SMD
- ◆ 磁屏蔽
- ◆ RF 接续



9800 干簧继电器

- ◆ 表面安装
- ◆ 5V DC 绕组
- ◆ 1 型 A



9290 干簧继电器

- ◆ 表面安装
- ◆ 磁屏蔽
- ◆ 1 型 A



9200 干簧 继电器

- ◆ 表面安装
- ◆ 5V, 12V DC 绕组
- ◆ 1 型 A



高可靠性 , ATE / 仪器仪表继电器

9000 干簧继电器

- ◆ SIP
- ◆ 5V, 12V DC 绕组
- ◆ 1 型 A /
1 型 B

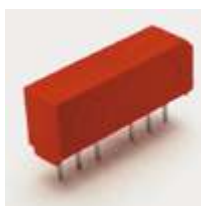

9091 干簧继电器

- ◆ 小型 SIP
- ◆ 5V, 12V DC 绕组
- ◆ 1 型 A

9011/9012 干簧继电器

- ◆ 微-小型 SIP
- ◆ 3W 或 10W 开关功率
- ◆ 1 型 A



2200 干簧继电器

- ◆ 微-小型
- ◆ 5V, 12V DC 绕组
- ◆ 1 型 A, 或 C

2300 干簧继电器

- ◆ 小型多极
- ◆ 5V, 12V DC 绕组
- ◆ A、B 或 C 型



2900 干簧继电器

- ◆ 微-小型
- ◆ 5V, 12V DC 绕组
- ◆ 1 型 A 干簧或汞珠
- ◆ 1 型 C

9007 干簧继电器
Spartan 系列

一般用途继电器

- ◆ SIP
- ◆ 5V, 12V DC 绕组
- ◆ 1 型 A



9081 干簧继电器 Spartan 系列

- ◆ SIP, 1 型 A
- ◆ 5V, 12V DC 绕组
- ◆ 占用 .2" x.4" x .2"

8L 干簧继电器 Spartan 系列

- ◆ 14 插脚 DIP
- ◆ 5V, 12V, 24V DC 绕组
- ◆ A, B, 或 C 型



RI-23 系列干簧开关

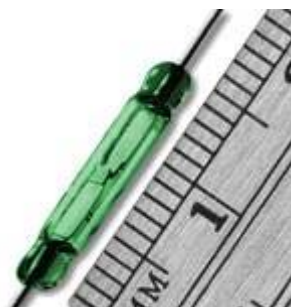

▶ 产品说明

👉 浏览产品更详细的资料

RI-23 系列干簧开关

RI-23 系列

封闭式密封在充气外壳中的超小型干簧开关。是带有常开触点，并有两个磁激励干簧的单极单掷(SPST)型。

该开关为双端型。或电磁激励，或永磁，也可能是两者的结合。

该部件计划用于继电器、检测元件、脉冲计数器或类似装置。

RI-23 系列的特点

- ◆ 一般用途的干簧开关
- ◆ 触点表层：镀钎金层
- ◆ 高级玻璃—金属密封及开关簧片调整
- ◆ 极高的期望寿命及可靠性

外型尺寸：英寸(毫米)

| 型号 | | | RI-23AAA | RI-23AA | RI-23A | RI-23B | RI-23C |
|----------------------|------|---------|--------------|--------------|--------------|--------------|--------------|
| 参数 | 测试条件 | 单位 | | | | | |
| 工作特性 | | | | | | | |
| 工作范围 | | AT | 8-16 | 14-23 | 18-32 | 28-52 | 46-70 |
| 释放范围 | | AT | 4-14 | 7.5-17.5 | 8-22 | 12-29 | 16-32 |
| 工作时间 (包括弹起时间(典型值)) | (通电) | ms | 0.1 (20 AT) | 0.25 (29 AT) | 0.25 (40 AT) | 0.25 (65 AT) | 0.25 (88 AT) |
| 弹起时间 (典型值) | (通电) | ms | 0.05 (20 AT) | 0.15 (29 AT) | 0.15 (40 AT) | 0.15 (65 AT) | 0.15 (88AT) |
| 释放时间(最大) | (通电) | μs | 70 (20 AT) | 30 (29 AT) | 30 (40 AT) | 30 (65 AT) | 30 (88 AT) |
| 谐振频率(典型值) | | Hz | 5500 | 5500 | 5500 | 5500 | 5500 |
| 电气特性 | | | | | | | |
| 开关功率(最大) | | W | 10 | 10 | 10 | 10 | 10 |
| 直流开关电压(最大) | | V | 200 | 200 | 200 | 200 | 200 |
| 交流开关电压, 有效值(最高) | | V | 140 | 140 | 140 | 140 | 140 |
| 直流开关电流 (最大) | | mA | 250 | 500 | 500 | 500 | 500 |
| 交流开关电流, 有效值(最大) | | mA | 250 | 500 | 500 | 500 | 500 |
| 进位电流 DC; AC, 有效值(最大) | | mA | 1000 | 1500 | 2500 | 2500 | 2750 |

| | | | | | | | | |
|--------------|----------|-----|-----------------|-----------------|-----------------|-----------------|--|------------|
| 击穿电压(最低) | | V | 200 | 275 | 325 | 400 | | 500 |
| 触点电阻 (初始最大值) | (通电) | m Ω | 100 (20 AT) | 100 (20 AT) | 100 (30 AT) | 100 (40 AT) | | 100(40 AT) |
| 触点电阻 (初始典型值) | (通电) | m Ω | 70 (20 AT) | 70 (20 AT) | 70 (30 AT) | 70 (40 AT) | | 70 (40 AT) |
| 触点电容(最大) | 无测试绕组 | pF | 0.3 | 0.3 | 0.25 | 0.25 | | 0.25 |
| 绝缘电阻(最小) | RH ≤ 45% | M Ω | 10 ⁶ | 10 ⁶ | 10 ⁶ | 10 ⁶ | | 1 |

 **干簧管 [Reedswitches]**



本公司一直以来经营及代理俄罗斯 MKA、美国 Coto、日本 OKI 等知名品牌干簧管。拥有专业的调试设备和精密的测试仪器，专业的技术力量和多年的营销经验，能为用户提供实用有效的使用建议和技术支持产品可运用在电话、磁簧继电器、液位开关控制器、通讯器材、防盗系统、自动控制、家电产品 运动器材及遥控玩具等消费性电子产品。多年来在干簧管运用上所累积的经验，已在国内外享有优良信誉。诚挚邀请您速与我们联络合作事宜。

[>>进入产品详细](#)

[资料<<](#)

 **磁簧继电器 [Reed relays]**

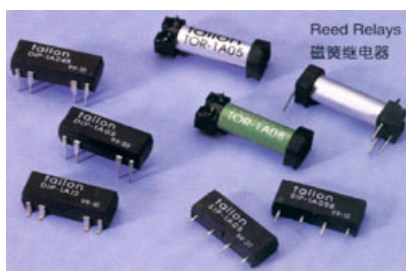

磁簧继电器是以线圈产生磁场将磁簧管作动之继电器。因此磁簧继电器之特征、小型尺寸、轻量、反应速度快、短跳动时间等，均为磁簧继电器所有，其主要用于通信、民生应用品、保全设备、办公室自动化机器等。

本公司经营的磁簧继电器品牌有Celda, 台湾台龙, 艾礼富, 美国COTO等, 产品详情及价格请来电商讨。

[>>进入产品详细资料](#)

<<

接近传感器 [Proximity sensors]



接近传感器以非接触方式检查物体的开关，采用半导体元件制造，寿命为半永久性，广泛用于工厂自动化各个领域。量程从 1.5mm 到 50mm 不等。可以满足您的各类不同需要。磁性接近开关一般用于对位置要求精度高的场合。

它主要有以下几个特征。

- 款式多样
- 安装灵活，可张贴、用螺丝固定或以螺栓方式连接
- 无待机功率消耗
- 密封安装，工作稳定，当光学等类的传感器因为环境恶劣 而无法正常工作时，磁性传感器仍可以正常使用。
- 安装简单易于调整

我们公司经营的接近传感器有 Celda, 台龙等, 请来电咨询.

[>>进入产品详细资料](#)

<<

液位传感器 [Float switches]

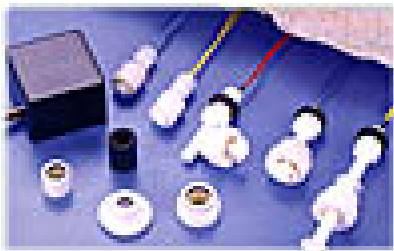

本公司经验的产品主要有:垂直液位传感器, 多点液位传感器, 多点液位测量杆, 接近及角度传感器, 空调冷凝水排水装置, 分体式空调冷凝水排水装置和离心式冷凝水排水泵等.

该产品广泛应用于汽车, 家电, 空调制冷, 医疗器械, 化学及环境的工业.

[>>进入产品详细资料](#)

<<

SUNSTAR商斯达实业集团是集研发、生产、工程、销售、代理经销、技术咨询、信息服务等为一体的高科技企业，是专业高科技电子产品生产厂家，是具有10多年历史的专业电子元器件供应商，是中国最早和最大的仓储式连锁规模经营大型综合电子零部件代理分销商之一，是一家专业代理和分销世界各大品牌IC芯片和电子元器件的连锁经营综合性国际公司。在香港、北京、深圳、上海、西安、成都等全国主要电子市场设有直属分公司和产品展示展销窗口门市部专卖店及代理分销商，已在全国范围内建成强大统一的供货和代理分销网络。我们专业代理经销、开发生产电子元器件、集成电路、传感器、微波光电元器件、工控机/DOC/DOM电子盘、专用电路、单片机开发、MCU/DSP/ARM/FPGA软件硬件、二极管、三极管、模块等，是您可靠的一站式现货配套供应商、方案提供商、部件功能模块开发配套商。专业以现代信息产业（计算机、通讯及传感器）三大支柱之一的传感器为主营业务，专业经营各类传感器的代理、销售生产、网络信息、科技图书资料及配套产品设计、工程开发。我们的专业网站——中国传感器科技信息网（全球传感器数据库）www.SENSOR-IC.COM 服务于全球高科技生产商及贸易商，为企业科技产品开发提供技术交流平台。欢迎各厂商互通有无、交换信息、交换链接、发布寻求代理信息。欢迎国外高科技传感器、变送器、执行器、自动控制产品厂商介绍产品到中国，共同开拓市场。本网站是关于各种传感器-变送器-仪器仪表及工业自动化大型专业网站，深入到工业控制、系统工程计 测量、自动化、安防报警、消费电子等众多领域，把最新的传感器-变送器-仪器仪表买卖信息，最新技术供求，最新采购商，行业动态，发展方向，最新的技术应用和市场资讯及时的传递给广大科技开发、科学研究、产品设计人员。本网站已成功为石油、化工、电力、医药、生物、航空、航天、国防、能源、冶金、电子、工业、农业、交通、汽车、矿山、煤炭、纺织、信息、通信、IT、安防、环保、印刷、科研、气象、仪器仪表等领域从事科学研究、产品设计、开发、生产制造的科技人员、管理人员、和采购人员提供满意服务。我公司专业生产、代理、经销、销售各种传感器、变送器、敏感元器件、开关、执行器、仪器仪表、自动化控制系统：专门从事设计、生产、销售各种传感器、变送器、各种测控仪表、热工仪表、现场控制器、计算机控制系统、数据采集系统、各类环境监控系统、专用控制系统应用软件以及嵌入式系统开发及应用等工作。如热敏电阻、压敏电阻、温度传感器、温度变送器、湿度传感器、湿度变送器、气体传感器、气体变送器、压力传感器、压力变送、称重传感器、物（液）位传感器、物（液）位变送器、流量传感器、流量变送器、电流（压）传感器、溶氧传感器、霍尔传感器、图像传感器、超声波传感器、位移传感器、速度传感器、加速度传感器、扭距传感器、红外传感器、紫外传感器、火焰传感器、激光传感器、振动传感器、轴角传感器、光电传感器、接近传感器、干簧管传感器、继电器传感器、微型电泵、磁敏（阻）传感器、压力开关、接近开关、光电开关、色标传感器、光纤传感器、齿轮测速传感器、时间继电器、计数器、计米器、温控仪、固态继电器、调压模块、电磁铁、电压表、电流表等特殊传感器。同时承接传感器应用电路、产品设计和自动化工程项目。

欢迎索取免费详细资料、设计指南和光盘；产品凡多，未能尽录，欢迎来电查询。

更多产品请看本公司产品专用销售网站：

商斯达中国传感器科技信息网：<http://www.sensor-ic.com/>

商斯达工控安防网：<http://www.pc-ps.net/>

商斯达电子元器件网：<http://www.sunstare.com/>

商斯达微波光电产品网：[HTTP://www.rfoe.net/](http://www.rfoe.net/)

商斯达消费电子产品网：<http://www.icasic.com/>

商斯达军工产品网：<http://www.junpinic.com/>

商斯达实业科技产品网：<http://www.sunstars.cn/>传感器销售热线：

地址：深圳市福田区福华路福庆街鸿图大厦1602室

电话：0755-83607652 83376489 83376549 83370250 83370251 82500323

传真：0755-83376182 (0) 13902971329 MSN: SUNS888@hotmail.com

邮编：518033 E-mail: szss20@163.com QQ: 195847376

深圳赛格展销部：深圳华强北路赛格电子市场2583号 电话：0755-83665529

技术支持：0755-83394033 13501568376

欢迎索取免费详细资料、设计选型指南和光盘、样品；产品繁多未能尽录，欢迎来电查询。

[中国传感器科技信息网：HTTP://WWW.SENSOR-IC.COM/](http://WWW.SENSOR-IC.COM/)

[工控安防网：HTTP://WWW.PC-PS.NET/](http://WWW.PC-PS.NET/)

[消费电子专用电路网：HTTP://WWW.SUNSTARE.COM/](http://WWW.SUNSTARE.COM/)

E-MAIL：xjr5@163.com szss20@163.com

MSN：suns8888@hotmail.com

QQ：195847376

地址：深圳市福田区福华路福庆街鸿图大厦 1602 室

电话：0755-83376549 83376489 83387030 83387016

传真：0755-83376182 83338339 邮编：518033 手机：(0)13902971329

深圳展销部：深圳华强北路赛格电子市场 2583 号 TEL/FAX：
0755-83665529 25059422

北京分公司：北京海淀区知春路 132 号中发电子大厦 3097 号

TEL：010-81159046 82615020 13501189838 FAX：010-82613476

上海分公司：上海市北京东路 668 号上海赛格电子市场 2B35 号

TEL：021-28311762 56703037 13701955389 FAX：021-56703037

西安分公司：西安高新开发区 20 所(中国电子科技集团导航技术研究所)
西安劳动南路 88 号电子商城二楼 D23 号

TEL：029-81022619 13072977981 FAX:029-88789382

成都：TEL:(0)13717066236

技术支持：0755-83394033 13501568376

SUNSTAR商斯达实业集团是集研发、生产、工程、销售、代理经销、技术咨询、信息服务等为一体的高科技企业，是专业高科技电子产品生产厂家，是具有10多年历史的专业电子元器件供应商，是中国最早和最大的仓储式连锁规模经营大型综合电子零部件代理分销商之一，是一家专业代理和分销世界各大品牌IC芯片和电子元器件的连锁经营综合性国际公司。在香港、北京、深圳、上海、西安、成都等全国主要电子市场设有直属分公司和产品展示展销窗口门市部专卖店及代理分销商，已在全国范围内建成强大统一的供货和代理分销网络。我们专业代理经销、开发生产电子元器件、集成电路、传感器、微波光电元器件、工控机/DOC/DOM电子盘、专用电路、单片机开发、MCU/DSP/ARM/FPGA软件硬件、二极管、三极管、模块等，是您可靠的一站式现货配套供应商、方案提供商、部件功能模块开发配套商。专业以现代信息产业（计算机、通讯及传感器）三大支柱之一的传感器为主营业务，专业经营各类传感器的代理、销售生产、网络信息、科技图书资料及配套产品设计、工程开发。我们的专业网站——中国传感器科技信息网（全球传感器数据库）www.SENSOR-IC.COM 服务于全球高科技生产商及贸易商，为企业科技产品开发提供技术交流平台。欢迎各厂商互通有无、交换信息、交换链接、发布寻求代理信息。欢迎国外高科技传感器、变送器、执行器、自动控制产品厂商介绍产品到中国，共同开拓市场。本网站是关于各种传感器-变送器-仪器仪表及工业自动化大型专业网站，深入到工业控制、系统工程计 测量、自动化、安防报警、消费电子等众多领域，把最新的传感器-变送器-仪器仪表买卖信息，最新技术供求，最新采购商，行业动态，发展方向，最新的技术应用和市场资讯及时的传递给广大科技开发、科学研究、产品设计人员。本网站已成功为石油、化工、电力、医药、生物、航空、航天、国防、能源、冶金、电子、工业、农业、交通、汽车、矿山、煤炭、纺织、信息、通信、IT、安防、环保、印刷、科研、气象、仪器仪表等领域从事科学研究、产品设计、开发、生产制造的科技人员、管理人员、和采购人员提供满意服务。我们公司专业生产、代理、经销、销售各种传感器、变送器、敏感元器件、开关、执行器、仪器仪表、自动化控制系统：专业从事设计、生产、销售各种传感器、变送器、各种测控仪表、热工仪表、现场控制器、计算机控制系统、数据采集系统、各类环境监控系统、专用控制系统应用软件以及嵌入式系统开发及应用等工作。如热敏电阻、压敏电阻、温度传感器、温度变送器、湿度传感器、湿度变送器、气体传感器、气体变送器、压力传感器、压力变送、称重传感器、物（液）位传感器、物（液）位变送器、流量传感器、流量变送器、电流（压）传感器、溶氧传感器、霍尔传感器、图像传感器、超声波传感器、位移传感器、速度传感器、加速度传感器、扭距传感器、红外传感器、紫外传感器、火焰传感器、激光传感器、振动传感器、轴角传感器、光电传感器、接近传感器、干簧管传感器、继电器传感器、微型电泵、磁敏（阻）传感器、压力开关、接近开关、光电开关、色标传感器、光纤传感器、齿轮测速传感器、时间继电器、计数器、计米器、温控仪、固态继电器、调压模块、电磁铁、电压表、电流表等特殊传感器。同时承接传感器应用电路、产品设计和自动化工程项目。

更多产品请看本公司产品专用销售网站：

商斯达中国传感器科技信息网：<http://www.sensor-ic.com/>

商斯达工控安防网：<http://www.pc-ps.net/>

商斯达电子元器件网：<http://www.sunstare.com/>

商斯达微波光电产品网：[HTTP://www.rfoe.net/](http://www.rfoe.net/)

商斯达消费电子产品网：<http://www.icasic.com/>

商斯达军工产品网：<http://www.junpinic.com/>

商斯达实业科技产品网：<http://www.sunstars.cn/>传感器销售热线：

地址：深圳市福田区福华路福庆街鸿图大厦1602室

电话：0755-83607652 83376489 83376549 83370250 83370251 82500323

传真：0755-83376182 (0) 13902971329 MSN: SUNS888@hotmail.com

邮编：518033 E-mail:szss20@163.com QQ: 195847376

深圳赛格展销部：深圳华强北路赛格电子市场2583号 电话：0755-83665529 25059422

技术支持：0755-83394033 13501568376

欢迎索取免费详细资料、设计指南和光盘；产品凡多，未能尽录，欢迎来电查询。

北京分公司：北京海淀区知春路132号中发电子大厦3097号

TEL: 010-81159046 82615020 13501189838 FAX: 010-62543996

上海分公司：上海市北京东路668号上海赛格电子市场D125号

TEL: 021-28311762 56703037 13701955389 FAX: 021-56703037

西安分公司：西安高新开发区20所(中国电子科技集团导航技术研究所)

西安劳动南路88号电子商城二楼D23号

TEL: 029-81022619 13072977981 FAX:029-88789382